

# Zertifikat

# Certificate



Zertifikat Nr. *Certificate No.* Blatt *Page*  
R 50157232 0001

Ihr Zeichen <i>Client Reference</i>	Unser Zeichen <i>Our Reference</i>	Ausstellungsdatum	<i>Date of Issue</i> (day/mo/yr)
T.Y.Q.	01-UH- 15028206 002	16.06.2009	

Genehmigungsinhaber <i>License Holder</i>	Fertigungsstätte <i>Manufacturing Plant</i>
Ningbo Xinhai International Trade Co., Ltd. Industry Zone, Chongshou Town Cixi, Ningbo, Zhejiang 315334 P.R. China	Ningbo Xinhai International Trade Co., Ltd. Industry Zone, Chongshou Town Cixi, Ningbo, Zhejiang 315334 P.R. China

### Prüfzeichen *Test Mark*

Geprüft nach *Tested acc. to*  
EN ISO 9994:2006+A1  
EN 13869:2002

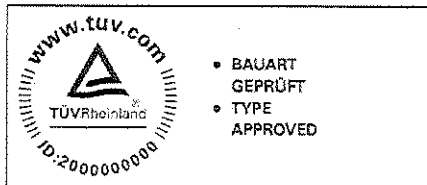

Zertifiziertes Produkt (Geräteidentifikation)  
*Certified Product (Product Identification)*

Lizenzentgelte - Einheit  
*License Fee - Unit*

Feuerzeug (gasbetrieben und kindergesichert) / (gas lighter with child resistance device)

Bezeichnung: (Type designation)	L x B x H [mm]:	Gesamtgewicht [g] overall weight	
XHD59CR (Refillable, white tank)	80,0 x 24,2 x 9,2	15,6	7
XHD59CR (Refillable, transparent tank)	80,0 x 24,2 x 9,2	15,5	

mit elektronischer Zündung/electronic actuator  
als Nachfüllfeuerzeug/Refillable lighter  
Kennzeichnung/marketing: Xinhai, Typ, Produktionsdatum am  
Windschild/emboss on the windshield  
Anmerkung/note: Hersteller Nummer(5-digits: 39001)  
am Boden/manufacturer on bottom

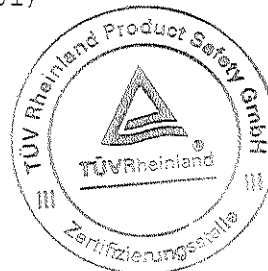

7

ANLAGE (Appendix): 1

Dem Zertifikat liegt unsere Prüf- und Zertifizierungsordnung zugrunde und es bestätigt die Konformität des Produktes mit den oben genannten Standards und Prüfgrundlagen. Zusätzliche Anforderungen in Ländern, in denen das Produkt in Verkehr gebracht werden soll, müssen zusätzlich betrachtet werden. Die Herstellung des zertifizierten Produktes wird überwacht.  
This certificate is based on our Testing and Certification Regulation and states the conformity of the product with the standards and testing requirements as indicated above. Any additional requirements in countries where the product is going to be marketed have to be considered additionally. The manufacturing of the certified product is subject to surveillance.

Zertifizierungsstelle

Dipl.-Ing. G. Reimann

TÜV Rheinland Product Safety GmbH, Am Grauen Stein, D-51105 Köln  
Tel.: (+49/221)8 06 - 13 71 e-mail: cert-validity@de.tuv.com  
Fax: (+49/221)8 06 - 39 35 http://www.tuv.com/safety

# Zertifikat

# Certificate



Zertifikat Nr. Certificate No.  
R 50157232

Blatt Page  
0002

Ihr Zeichen Client Reference  
T.Y.Q.

Unser Zeichen Our Reference  
01-UH- 15028206 002

Ausstellungsdatum  
16.06.2009

Date of Issue  
(day/mo/yr)

**Genehmigungsinhaber License Holder**  
Ningbo Xinhai International  
Trade Co., Ltd.  
Industry Zone, Chongshou Town  
Cixi, Ningbo, Zhejiang 315334  
P.R. China

**Fertigungsstätte Manufacturing Plant**  
Jiangsu Xinhai Electronics  
Manufacture Co., Ltd.  
Xinhai Road  
Industrial Development Zone  
Xuyi City, Jiangsu 211700  
P.R. China

## Prüfzeichen Test Mark

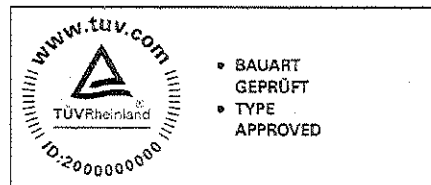

Geprüft nach Tested acc. to  
EN ISO 9994:2006+A1  
EN 13869:2002

Zertifiziertes Produkt (Geräteidentifikation)  
Certified Product (Product Identification)

Lizenzentgelte - Einheit  
License Fee - Unit

Feuerzeug (gasbetrieben und kindergesichert) / (gas lighter with child  
resistance device)

wie Blatt (as page) 0001

Ergänzung  
(Addition)

Fertigungsstätte: Siehe oben  
(Factory) (See above)

2

Änderung  
(Change)

Anmerkung/note: Hersteller 5-digits (32002)  
am Boden/manufacturer on bottom



2

Dem Zertifikat liegt unsere Prüf- und Zertifizierungsordnung zugrunde und es bestätigt die Konformität des Produktes mit den oben genannten Standards und Prüfgrundlagen. Zusätzliche Anforderungen in Ländern, in denen das Produkt in Verkehr gebracht werden soll, müssen zusätzlich betrachtet werden. Die Herstellung des zertifizierten Produktes wird überwacht.  
This certificate is based on our Testing and Certification Regulation and states the conformity of the product with the standards and testing requirements as indicated above. Any additional requirements in countries where the product is going to be marketed have to be considered additionally. The manufacturing of the certified product is subject to surveillance.

Zertifizierungsstelle

**TÜV Rheinland Product Safety GmbH, Am Grauen Stein, D-51105 Köln**  
Tel.: (+49/221)8 06 - 13 71 e-mail: cert-validity@de.tuv.com  
Fax: (+49/221)8 06 - 39 35 http://www.tuv.com/safety

Dipl.-Ing. G. Reimann

# Zertifikat

# Certificate



Zertifikat Nr. *Certificate No.*  
R 50157232

Blatt *Page*  
0003

Ihr Zeichen *Client Reference*  
L.X.

Unser Zeichen *Our Reference*  
01-UH- 15028206 003

Ausstellungsdatum  
22.10.2015

*Date of Issue*  
(day/mo/yr)

**Genehmigungsinhaber *License Holder***

Ningbo Xinhai International  
Trade Co., Ltd.  
Industry Zone, Chongshou Town  
Cixi, Ningbo, Zhejiang 315334  
P.R. China

**Fertigungsstätte *Manufacturing Plant***

Jiangsu Xinhai Electronics  
Manufacture Co., Ltd.  
Xinhai Road  
Industrial Development Zone  
Xuyi City, Jiangsu 211700  
P.R. China

**Prüfzeichen *Test Mark***



Bauart geprüft  
Sicherheit  
Regelmäßige  
Produktions-  
überwachung

www.tuv.com  
ID 2000000000

**Geprüft nach *Tested acc. to***

EN ISO 9994:2006+A1  
EN 13869:2002+A1

**Zertifiziertes Produkt (Geräteidentifikation)**  
*Certified Product (Product Identification)*

**Lizenzentgelte - Einheit**  
*License Fee - Unit*

Feuerzeug (gasbetrieben und kindergesichert)/(gas lighter with child  
resistance device)

wie Blatt (as page) 0001

Änderung  
(Change)

Prüfgrundlage : Siehe oben  
(Test Requirement) (see above)



Dem Zertifikat liegt unsere Prüf- und Zertifizierungsordnung zugrunde und es bestätigt die Konformität des Produktes mit den oben genannten Standards und Prüfgrundlagen. Zusätzliche Anforderungen in Ländern, in denen das Produkt in Verkehr gebracht werden soll, müssen zusätzlich betrachtet werden. Die Herstellung des zertifizierten Produktes wird überwacht.  
This certificate is based on our Testing and Certification Regulation and states the conformity of the product with the standards and testing requirements as indicated above. Any additional requirements in countries where the product is going to be marketed have to be considered additionally. The manufacturing of the certified product is subject to surveillance.

**Zertifizierungsstelle**

**TÜV Rheinland LGA Products GmbH - Tillystraße 2 - 90431 Nürnberg**

Tel.: (+49/221)8 06 - 13 71 e-mail: cert-validity@de.tuv.com  
Fax: (+49/221)8 06 - 39 35 http://www.tuv.com/safety

**Dipl.-Ing. (TU) G. Reimann**



# Zertifikat

# Certificate



Zertifikat Nr. *Certificate No.*  
R 50157232

Blatt *Page*  
0004

Ihr Zeichen *Client Reference*  
L.X.

Unser Zeichen *Our Reference*  
01-UH- 15028206 003

Ausstellungsdatum  
22.10.2015

*Date of Issue*  
(day/mo/yr)

**Genehmigungsinhaber *License Holder***

Ningbo Xinhai International  
Trade Co., Ltd.  
Industry Zone, Chongshou Town  
Cixi, Ningbo, Zhejiang 315334  
P.R. China

**Fertigungsstätte *Manufacturing Plant***

Ningbo Xinhai International  
Trade Co., Ltd.  
Industry Zone, Chongshou Town  
Cixi, Ningbo, Zhejiang 315334  
P.R. China

**Prüfzeichen *Test Mark***



Bauart geprüft  
Sicherheit  
Regelmäßige  
Produktions-  
überwachung

www.tuv.com  
ID 2000000000

**Geprüft nach *Tested acc. to***

EN ISO 9994:2006+A1  
EN 13869:2002+A1

**Zertifiziertes Produkt (Geräteidentifikation)**  
*Certified Product (Product Identification)*

**Lizenzentgelte - Einheit**  
*License Fee - Unit*

Feuerzeug (gasbetrieben und kindergesichert)/(gas lighter with child resistance device)

wie Blatt (as page) 0001

Änderung  
(Change)

Prüfgrundlage : Siehe oben  
(Test Requirement) (see above)

Dem Zertifikat liegt unsere Prüf- und Zertifizierungsordnung zugrunde und es bestätigt die Konformität des Produktes mit den oben genannten Standards und Prüfgrundlagen. Zusätzliche Anforderungen in Ländern, in denen das Produkt in Verkehr gebracht werden soll, müssen zusätzlich betrachtet werden. Die Herstellung des zertifizierten Produktes wird überwacht.

This certificate is based on our Testing and Certification Regulation and states the conformity of the product with the standards and testing requirements as indicated above. Any additional requirements in countries where the product is going to be marketed have to be considered additionally. The manufacturing of the certified product is subject to surveillance.

**Zertifizierungsstelle**

**TÜV Rheinland LGA Products GmbH - Tillystraße 2 - 90431 Nürnberg**

Tel.: (+49/221)8 06 - 13 71 e-mail: cert-validity@de.tuv.com  
Fax: (+49/221)8 06 - 39 35 http://www.tuv.com/safety

**Dipl.-Ing. (TU) G. Reimann**

<b>Produktsicherheit und -qualität</b> <i>Product Safety and Quality</i>	<b>Zertifikat Nr.</b> <i>Certificate No.</i> <b>R 50157232 0001-0002</b>	<b>Unser Zeichen</b> <i>Our Reference</i> <b>01-UH-15028206 002</b>	<b>Anlage</b> <i>Appendix</i> <b>1</b>
---	--	---	--

## Constructional Data Form (Page 1 of 2)

<b>1.1 License Holder:</b>	Ningbo Xinhai international Trade Co., Ltd. Industry Zone, Chongshou Town Cixi, Ningbo, Zhejiang 315334 P.R. China
<b>1.2 Manufacturing Plant:</b>	Ningbo Xinhai international Trade Co., Ltd. Industry Zone, Chongshou Town Cixi, Ningbo, Zhejiang 315334 P.R. China Jiangsu Xinhai Electronics Manufacture Co., Ltd. Xinhai Road Industrial Development Zone Xuyi City, Jiangsu 211700 P.R. China
<b>1.3 Product Name:</b>	Gas Lighter with Electronic Ignition
<b>1.4 Type Designation:</b>	XHD59CR (refillable, white tank) XHD59CR (refillable, transparent tank)

<b>2.1 Outline Dimension</b>	80.0 x 24.2 x 9.2 mm
------------------------------	----------------------

<b>2.2 Components</b>			
(1) Tank	AS+ABS	(2) Push Knob	ABS
(3) Bottom	AS+ABS	(4) Inner shell	Resistance ABS
(5) Cap	TIN	(6) Piezo	
(7) Adjust Ring	POM	(8) Lever	POM
(9) Piezo Washer	NBR	(10) Screw Holder	AS
(11) Housing	POM	(12) Nozzle	HP <sub>6</sub> 59-1
(13) Nozzle Bottom	HP <sub>6</sub> 59-1	(14) Nozzle Spring	Carbonized steel wire
(15) T-packing	NBR	(16) Large O Ring	NBR
(17) Small O Ring	NBR	(18) Sponge Filter	Polyester
(19) Zinc Nail	Zinc-alloy	(20) O Ring	NBR
(21) Wick Lid	Zinc-alloy	(22) Wick	HDPE
(23) Spark spring	Carbonized steel wire	(24) P-packing	NBR
(25) P-packing	NBR	(26) Valve	HP <sub>6</sub> 59-1
(27) R-packing	NBR	(28) Valve Spring	Carbonized steel wire
(29) Piezo Cap	POM		

Remark: XHD59CR(refillable, white tank) tank material: 75%AS+25%ABS;  
XHD59CR (refillable, transparent tank) tank material: 100%AS

<b>2.3 Weights (g)</b> <i>(measured average with gas)</i>	XHD59CR (refillable, white tank)	Ca. 15.6
	XHD59CR (refillable, transparent tank)	Ca. 15.5

<b>2.4 Gas specification</b>	
Butane gas	
- Pressure	8,4 kg/cm <sup>2</sup> at 55°C temperature
- Density	0,574 g/cm <sup>3</sup> at 23°C temperature
- Supplier	NINGBO XIANGSHENG GAS CO., LTD

 <b>TÜV Rheinland Group</b>	<hr/> (Place) <span style="margin-left: 150px;">(Date)</span> <hr/> (Stamp and signature of License holder)
---	--

### Constructional Data Form (Page 2 of 2)

3.1 Drawings  
XHD59CR

正视图  
FRONT DRAWING

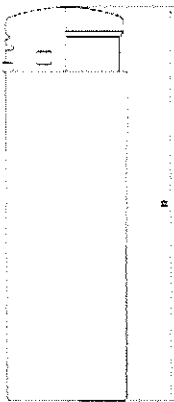

反视图  
BACK DRAWING



上视图  
TOP DRAWING

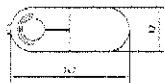

下视图  
BOTTOM DRAWING



左视图  
LEFT DRAWING

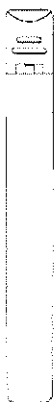

右视图  
RIGHT DRAWING

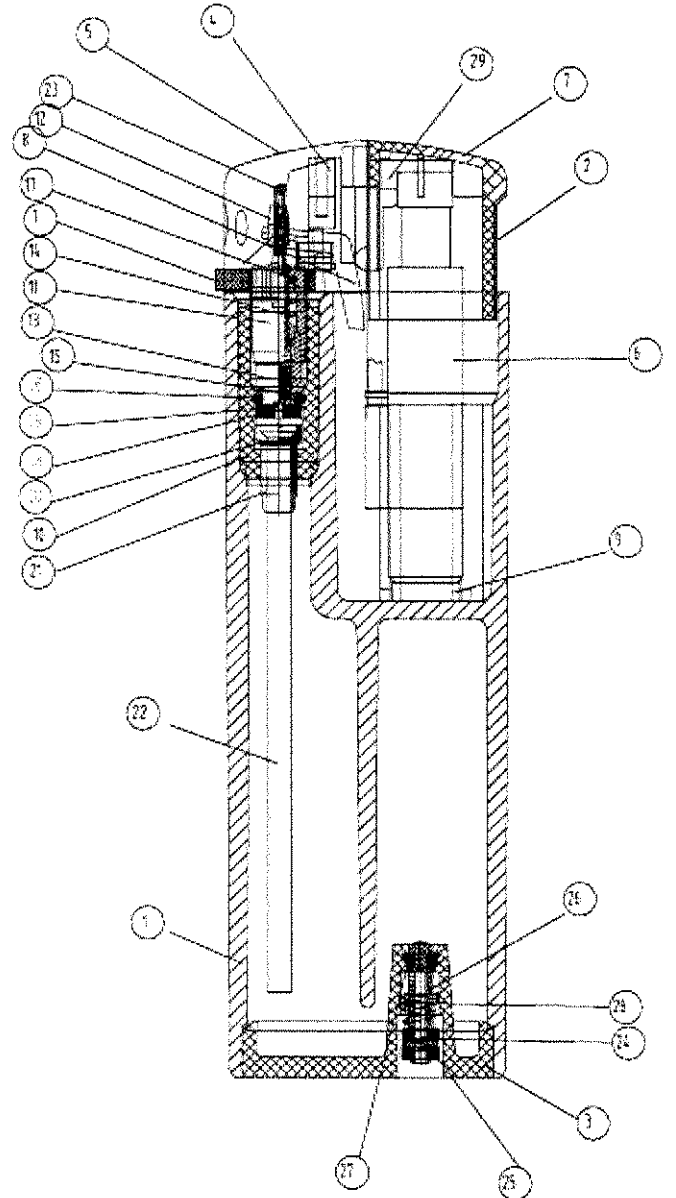

All dimensions are in millimeter(mm)



TÜV Rheinland Group

(Place)

(Date)

(Stamp and signature of License holder)